

## MONTAGEANLEITUNG UND SICHERHEITSHINWEISE

# Fahrrad-Anhänger - KUPPLUNG E&EL&ES

Die Version E gehört zu den am meisten verkauften Fahrradkupplungen am Markt.

Die E-Kupplung wird an die Achse am linken hinteren Ausfallende fixiert.

### Montage der „E- EL- ES“ an der Hinterradachse

Bei Vollachsen entfernen Sie die linke Achsmutter und evtl. die Unterlegscheibe.

Bei Schnellspannachsen ist der Schnellspanner zu öffnen und aus der Achse herauszuziehen.

**1.** Stecken Sie die Kupplung in der Reihenfolge auf die Achse, wie auf Bild 1 abgebildet.

Die Sicherungsnase des Polygoneinsatzes „A“ muss in die offene Seite des Ausfallendes greifen.

**2.** Setzen Sie die Basis „B“ auf den Polygoneinsatz. Das Gelenkstück muss waagrecht und die Biegekante der Grundplatte senkrecht stehen. (2)



### Lieferumfang:

1x E-Kupplung inkl. Gelenkstück, 1x Beilagscheibe  
3x Standard-Polygoneinsätze für Schnellspanner mit 2,5 mm und 5,5 mm Dicke und für Vollachse

### Kein Polygoneinsatz passt?

Rufen Sie uns an oder schreiben Sie uns eine E-Mail: [info@weber-products.de](mailto:info@weber-products.de)

Wir haben zusätzlich noch einige handgefertigte Speziallösungen z.B. für Shimano, SRAM; Nexus-Nabenschaltung und für Kettenschaltungen in Verbindung mit besonderen Rahmenformen entwickelt.

### Technische Daten:

**E-Kupplung:** Zulässiges Gesamtgewicht: 80kg  
max. Stützlast: 6,5kg

**EL-Kupplung:** zulässiges Gesamtgewicht: 80kg  
max. Stützlast: 6,5kg,

Kein Kindertransport, nur für Lastentransport!

**ES-Kupplung:** zulässiges Gesamtgewicht: 100kg  
(nur bei Montage an einer Voll- und Steckachse!)

max. Stützlast: 6,5kg

Kein Kindertransport, nur für Lastentransport!

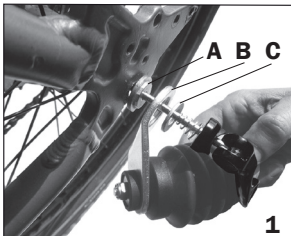

**3.** Stecken Sie die Beilagscheibe „C“ auf den Schnellspanner und schieben Sie den Schnellspanner in die Achse.

Ziehen Sie die Einstellmutter des Schnellspanners so weit an, bis sich der Schnellspanner (min. 8 Umdrehungen) sehr fest schließen lässt.

Die selbe Reihenfolge gilt bei Anbau einer Vollachse. Ziehen Sie die Achsmutter mit min. 8 Umdrehungen fest an!

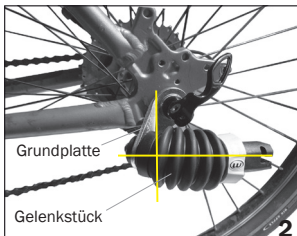

Erst durch Festziehen des Schnellspanners bzw. der Achsmutter wird der Polygon komplett in die Grundplatte der Kupplung gedrückt!



**ACHTUNG!** Es ist nicht zulässig die Beilagscheibe „C“ wegzulassen, um ausreichend Gewindelänge zur Verfügung zu haben, da ansonsten die Polygoneinsätze durchrutschen können. In diesem Fall erlöschen Garantie und Gewährleistung für die Kupplung und deren Funktion!



**GEFAHRI**

Beachten Sie, dass die Einstellmutter des Schnellspanners mit min. 8 Umdrehungen oder 8mm auf die Schnellspannachse aufgeschraubt ist! (Auch bei Vollachse min. 8 Umdrehungen) Bei Nichtbeachtung besteht die Gefahr des Ausreißen und damit ein Verlust des Hinterrades und des Anhängers!

Längere Schnellspanner finden Sie unter Zubehör bei: [weber-products.de/shop/de](http://weber-products.de/shop/de) Nr: KU.03.330.00



**GEFAHRI**

Bei Verwendung dieser E-Kupplung muß ein **Fanggurt mit Metallschließe** an der Deichsel montiert sein!  
Zubehör auch bestellbar unter: [weber-products.de/shop/de/](http://weber-products.de/shop/de/) Nr: R2.12.400.00

Auf die umseitig bezeichnete WEBER Kupplung gewähren wir 2 Jahre Garantie ab dem Kaufdatum gemäß unseren folgenden Bedingungen:

- Wir beheben innerhalb der Garantiezeit alle bei uns gemeldeten Schäden auf unsere Kosten, soweit die Schäden nachweislich auf einen Herstellungs- oder Materialfehler zurückzuführen sind.
- Reklamationen werden nur bearbeitet, sofern der Reklamationsware eine Rechnungskopie beiliegt.
- Fertigungsbedingte Abweichungen gelten nicht als Schäden.
- Die Garantieleistung erfolgt in der Weise, dass alle mangelhaften Teile nach unserer Wahl unentgeltlich instand gesetzt oder durch einwandfreie Teile ersetzt werden. Ausgetauschte Teile gehen in unser Eigentum über.
- Die Verpackung beim Einsenden der Ware muss so gestaltet sein, dass eine Beschädigung ausgeschlossen ist. Die Fracht muss vom Versender getragen werden. Unfreie Sendungen werden nicht angenommen.
- Die Kosten für die Rücksendung der ersetzten oder reparierten Ware werden von uns getragen. Die Garantieleistung tritt nicht in Kraft bei unsachgemäßer Behandlung.
- Garantieleistungen bewirken weder eine Verlängerung der Garantiefrist, noch setzen sie eine neue Garantiefrist in Lauf.
- Die Garantiefrist für Ersatzteile endet auch mit der Garantiefrist für das ganze Produkt. Soweit die Haftung nicht gesetzlich vorgeschrieben ist, sind alle Ansprüche auch aus Folgeschäden, ausgeschlossen.

Sollten Sie noch Fragen haben, wenden Sie sich bitte an Ihren Fachhändler oder direkt an uns! E-mail: [info@weber-products.de](mailto:info@weber-products.de)

**Export in USA und Kanada nicht erlaubt! (Produkthaftung)**

### Herzlichen Glückwunsch!

Mit dem Kauf dieser robusten und durchdachten Kupplung, haben Sie sich für ein deutsches Qualitätsprodukt entschieden, das in Eggstätt/Lks. Rosenheim entwickelt und gefertigt wurde. Damit Ihre Kupplung möglichst lange seine Funktion erfüllen kann, haben wir einige wichtige Punkte für Sie zusammengestellt, die Sie vor dem Erstgebrauch sorgfältig durchlesen



Bitte beachten Sie sämtliche Sicherheitshinweise für einen reibungslosen Betrieb und ein Maximum an Sicherheit.

Bewahren Sie die Betriebsanleitung sorgfältig auf, um später bei Bedarf darauf zurückgreifen zu können. Ihre Sicherheit, die Ihres Kindes und die von Verkehrsteilnehmern könnte gefährdet sein, wenn Sie die Anweisungen nicht befolgen. Wenn Sie Fragen zu Montage, Wartung oder Betrieb haben, wenden Sie sich bitte an Ihren Weber- Fachhändler oder besuchen Sie uns im Internet unter:

[www.weber-products.de](http://www.weber-products.de)

Wir wünschen Ihnen allzeit Gute Fahrt!

### Symbole in dem Betriebshandbuch

Benutzte Symbole innerhalb dieser Dokumentation:



#### **Achtung!**

Gefahr für Zerstörung oder Beschädigung der Kupplung



#### **Hinweis!**

Zusätzliche Informationen außerhalb des Betriebshandbuches.



#### **Gefahr!**

Gefahrenstelle für das Personal an Leib und Leben.

### Sicherheits- hinweise:



- Fahren Sie nur mit vollständig eingerastetem Federpin!
- Achten Sie darauf, dass die Deichsel am Fahrzeug korrekt montiert und gesichert ist. Jede falsche Montage kann zum Verlust des Anhängers während der Fahrt und zu schwerwiegenden Folgen führen.
- Legen Sie immer das Sicherheitsfangband um den Hinterbau Ihres Fahrradrahmens!
- Kinderanhänger dürfen nicht an eine EL-Kupplung oder ES-Kupplung angehängt werden!

## Bestimmungsgemäße Verwendung der Kupplung

- Diese Weber-Kupplung ist dazu bestimmt, Anhänger mit zulässigem Gesamtgewicht bis zu 80kg zu ziehen. (mit Ausnahme ES-Kupplung = für 100kg zugelassen)
- Aus Sicherheitsgründen raten wir Ihnen grundsätzlich, die Kupplungen von Ihrem Fachhändler an Ihr Fahrrad montieren zu lassen.
- Aufgrund der vielfältigen Formen von Fahrradausfallenden und Schaltungsausführungen passen unsere Kupplungen nicht generell auf alle Fahrräder.
- Häufig sind längere Schnellspannachsen oder eine Austauschachse nötig. Insbesondere sehr sportliche Mountainbikes und moderne Nabenschaltungen verlangen Sonderpolygone (dies sind spezielle Verdrehsicherungs-Scheiben für die Fahrradnabe), die Sie bei Ihrem Fachhändler oder auch direkt bei uns erwerben können.

## Nicht bestimmungsgemäße Verwendung der Kupplung

- **nicht für S-Pedelecs oder E-Bikes! (keine Zulassung über 25km/h)!**
- Kein Transport von ungesicherten oder übergroßen Waren!
- Kein Überfahren von Treppen und hohen Bordsteinen!
- Kein Betrieb außerhalb der zulässigen technischen Daten (Betriebsanleitung)!



## Einsatz - Voraussetzungen von Anhänger - Kupplungen!

- **zum Fahrer:** Kindern unter 16 Jahren ist es gesetzlich nicht erlaubt, mit einem Anhänger zu fahren.
- **zum Fahrrad:** Das Fahrrad muss in einem technisch einwandfreien Zustand sein und dem Stand der Technik entsprechen. Fragen Sie immer zuerst Ihren Fahrradhersteller, ob Ihr Fahrrad für den Anhängerbetrieb zugelassen ist.
- **zur Wartung:** Lassen Sie Ihr Fahrrad, die Kupplung und Ihren Anhänger regelmäßig von Fachleuten warten und alle Verbindungen prüfen.

## Rangieren mit Anhänger und Kupplung

- Kehren Sie nie auf der Stelle mit Ihrem Fahrrad-Anhänger-Gespann um.
- Der Winkel zwischen Fahrrad und Anhänger muss - auch beim Rangieren - immer größer als 90° sein. Bei Nichtbeachtung dieses Hinweises zerstören sie das Gelenkstück, da es bei kleinen Winkeln verbogen wird und brechen kann.
- Befestigen Sie immer das Fangband der Deichsel an einem Rahmenrohr Ihres Fahrrades. Spannen Sie es so, dass es zum einen nicht in die Speichen gelangen kann, zum anderen darf das Fangband das Fahrverhalten nicht negativ beeinflussen.
- Die Anhängelast beträgt max. 80kg (ES 100kg)

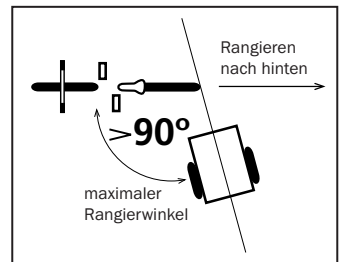

Falls Sie ein Anschlussstück mit Schloss erworben haben, bewahren Sie bitte einen der beiden mitgelieferten Schlüssel gesondert auf und notieren Sie sich die Schlüsselnummer für den Fall eines Verlustes.

## Schlüsselnummer merken!

Schlüsselnummer: \_\_\_\_\_

**PIN DRÜCKEN-  
AUFDREHEN..**

**ZUSAMMEN  
STECKEN..**

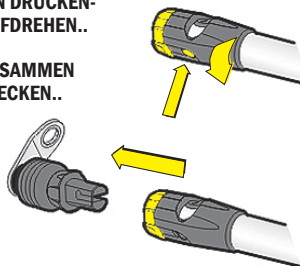

**ZUDREHEN BIS  
PIN EINRASTET...**

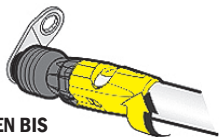

**ABSPERREN!**

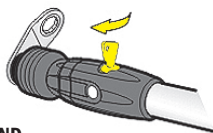

**FANGBAND  
ANLEGEN!**

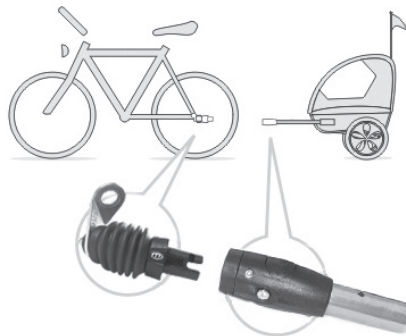
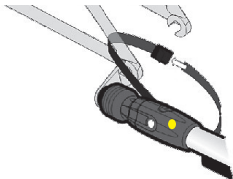

### **Ankoppeln:**

1. Pin am Griff drücken und Griffstück nach links drehen.
2. Stecken Sie das Griffstück und die Kupplung zusammen. Achten Sie darauf, dass die planen Flächen der Kupplung und des Anschlussstückes zueinander ausgerichtet sind.
3. Drehen Sie das Griffstück nach rechts zu bis ein deutlicher Klickton hörbar ist. Nur dann ist die Kupplung sicher verriegelt.
4. Bei Anschlussstücken mit Schloss schließen Sie mit dem mitgelieferten Schlüssel die Kupplung ab.
5. Legen Sie das Sicherungsfangband um die Hinterbaustrebe des Fahrrades. Fädeln Sie das Sicherungsband durch die Schließe und verschließen Sie diese durch Zudrücken. Dabei sollte das Band genug Spiel haben, um das Lenkverhalten des Anhängers nicht zu beeinflussen.

### **Abkoppeln:**

1. Fangband am Fahrradrahmen öffnen und ausfädeln.
2. Pin drücken und aufdrehen.
3. Deichsel von Kupplung ziehen.

### **Wartung der Kupplung:**

Grundsätzlich sind die Teile weitgehend wartungsfrei, sollten jedoch regelmäßig von Schmutz, Salz und Staub befreit werden. Verwenden Sie niemals Öl für eine leichtere Bedienbarkeit, nur etwas Silikon- oder Teflonspray bei Schwergängigkeit.



## INSTALLATION INSTRUCTIONS AND SAFETY INFORMATION

# Bicycle trailers - CLUTCH E&EL&ES

Version E is one of the most sold bike clutches on the market.

The E-clutch is fixed to the axle on the left rear dropout.

### Mounting the „E- EL- ES“ on the rear wheel axle

For solid axles, remove the left axle nut and possibly the washer.

For quick-release axles, the quick-release skewers have to be opened and pulled out of the axle.

**1.** Insert the clutch in the order sequence on the axle, as shown in figure 1. The safety lug of the polygon insert „A“ must engage the open side of the dropout.

**2.** Put the base „B“ on the polygon insert. The hinge piece must be horizontal and the bending edge of the base plate vertical. (2)



### Scope of delivery:

1x E-clutch incl. hinge piece, 1x washer  
3x standard polygon inserts for quick release with 2.5mm and 5.5mm thickness and for solid axle

### No polygon insert fits?

Call us or send us an email: [info@weber-products.de](mailto:info@weber-products.de)  
We have also developed some handmade special solutions e.g. for Shimano, SRAM; Nexus hub gears and for derailleurs in connection with special frame shapes.

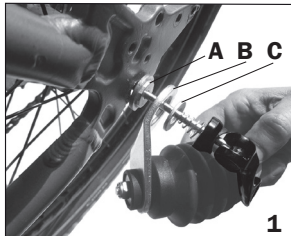

**3.** Insert the washer „C“ on the quick-release skewer and slide the quick release into the axle.

Tighten the adjusting nut of the quick-release skewer until the quick release closes very firmly (min. 8 turns).

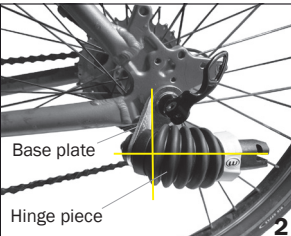

The same sequence applies when connecting to a solid axle. Tighten the axle nut firmly with min. 8 turns!

 The polygon is fully pressed into the base plate of the clutch only by tightening the quick-release skewer or the axle nut!



**ATTENTION!** It is not allowed to leave out the washer „C“ so that there is adequate thread length, or else the polygon inserts may slip through.  
In such a case, the clutch and its function will not be covered by the guarantee and warranty!

Technical data:	
<b>E-clutch:</b>	Maximum weight allowed: 80kg Max. support load: 6.5kg
<b>EL-clutch:</b>	Maximum weight allowed: 80kg Max. support load: 6.5kg, Not for transporting children, only for transporting loads!
<b>ES-clutch:</b>	Maximum weight allowed: 100kg (only when mounted on a solid and thru axle!) Max. support load: 6.5kg Not for transporting children, only for transporting loads!



**GEFAHRI**

Note that the adjusting nut of the quick-release skewer must be screwed on with min. 8 turns or 8mm onto the quick release axle! (Min. 8 turns also for solid axle)  
Failure to comply carries the risk of tearing out and thereby a loss of the rear wheel and the trailer!

If a longer quick release skewer is required, it can be immediately ordered from WEBER at: [weber-products.de](http://weber-products.de)  
Nr: KU.03.330.00



**GEFAHRI**

When using this E-clutch, a safety strap with a metal clasp must be attached to the tow bar!  
Accessories can also be ordered at:  
[weber-products.de/shop/de/](http://weber-products.de/shop/de/)  
Nr: R2.12.400.00

The WEBER hitch described overleaf comes with a two-year warranty from the date of purchase in line with the following conditions:

- During the warranty period we shall rectify all damage reported to us at our own cost providing this has been demonstrably caused by a manufacturing or material defect.
- Complaints shall only be dealt with if a copy of the receipt is provided with the item subject to the complaint.
- Production-induced deviations shall not be classed as damage.
- We shall fulfil the warranty services by either repairing defective parts or replacing them with non-defective parts at our discretion. Any parts replaced shall transfer to our ownership.
- When the product is sent to us, it must be packaged in such a manner that prevents damage. The sender must bear the freight costs. Deliveries with postage unpaid shall not be accepted.
- We shall bear the cost of returning the replaced or repaired goods. The warranty shall not apply in the event of improper handling.
- Warranty services shall neither extend the warranty period nor start a new one.
- The warranty period for replacement parts shall end on the same date as the warranty period for the entire product. Unless required by law, we shall not assume any liability for claims, including those resulting from consequential damages.

If you have any questions, please contact your retailer or us directly! E-mail: [info@weber-products.de](mailto:info@weber-products.de)

**the product cannot be sold in the USA and Canada! (Product liability)**

## Congratulations!

By purchasing this robust and sophisticated Hitch you have opted for a high-quality German product that has been developed and manufactured in Eggstätt/Bavaria. To ensure that your Hitch works for as long as possible, we have compiled several important pieces of information for you, which you should read carefully before using the product for the first time.



Please adhere to all safety instructions in order to enable smooth operation and maximum safety.

Store the operating instructions in a safe place so that you can access them at a later date if required. Non-observance of the instructions could endanger your safety as well as the safety of your child and other road users. If you have any questions about the installation, maintenance or usage of the product, please contact your Weber retailer or visit us online at: [www.weber-products.de](http://www.weber-products.de)

We hope you enjoy fun and safe journeys every time!

## Icons in the operating manual

icons used within this document:



### Caution!

Risk of the hitch being destroyed or damaged



### Note!

Additional information aside from the operating manual



### Danger!

Hazard that poses a risk to life and limb

## Safety instructions:



- Ensure the spring pin is fully locked into place on all rides!
- Ensure that the tow bar on the vehicle is correctly fitted and secured. Any incorrect installation can lead to the trailer detaching while riding and serious consequences.
- Always fasten the safety strap around your bicycle frame's rear chainstay!
- Child bicycle trailers are not allowed on an EL-coupling or ES-coupling append!

## Correct use of the hitch

- This Weber hitch has been designed to tow trailers with a permissible total weight of up to 80 kg. (With the exception of the ES hitch = authorised for 100 kg).
- For safety reasons, we advise you to have your specialist retailer attach the hitches to your bicycle.
- Due to the many different bicycle dropout shapes and gear designs, our hitches do not generally fit all bicycles.
- Longer quick release axles or a replacement axle are often necessary. Extremely sporty mountain bikes and modern internal gear hubs in particular require special polygons (special anti-rotation discs for the bicycle hub), which you can purchase either from your specialist retailer or directly from us.

## Improper use of the hitch

### • **Not suitable for use on S-Pedelecs or E-Bikes! (Not authorised for over 25 km/h)!**

- Do not transport unsecured or oversized goods!
- Do not ride up/down steps or high kerbs!
- Do not breach the limits established by the technical specifications (operating instructions)!



## Conditions of use for trailer hitches!

- **Cyclist-related information:** children under the age of 16 are legally prohibited from cycling while towing a trailer.
- **Bike-related information:** the bike must be in a technically sound condition and meet the latest technology standards. Always consult your bike manufacturer in advance to find out if your bike is authorised for use with a trailer.
- **Maintenance-related information:** have specialists regularly service your bike, the hitch and your trailer and inspect all connections.

## Manoeuvring with a trailer and hitch

- Never turn on the spot with your bike and trailer combination.
- The angle between the bike and the trailer must always be greater than 90°, even when manoeuvring. If you ignore this information, you will destroy the joint piece as it will bend at smaller angles and can break.
- Always attach the tow bar's tether strip to one of your bike's frame tubes. Tighten it so that it cannot interfere with the spokes or get in the way when you are cycling.
- The maximum trailer load is 80 kg (ES 100 kg)

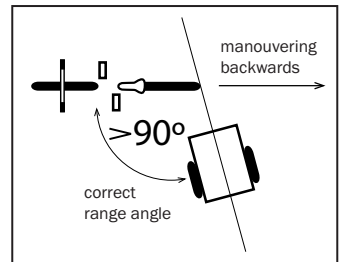

If you have purchased a connection piece with a lock, please store one of the two keys provided separately and note the key number in case of loss.

## Note the key number!

Key number: \_\_\_\_\_

### Hitch maintenance:

The parts are largely maintenance free but should still be regularly cleaned to remove all dirt, salt and dust.  
Never use oil to improve the function; if stiff, only ever apply a little silicon or Teflon spray.

**PRESS THE PIN  
TWIST OPEN...**

**PUSH  
TOGETHER...**

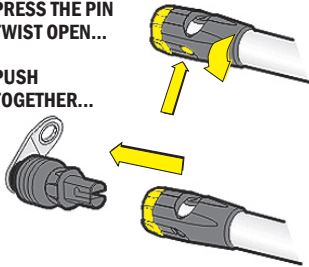

**TWIST CLOSED UNTIL  
PIN LOCKS IN PLACE**



**Click!**

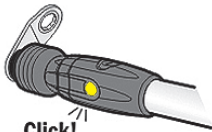

**LOCK!**

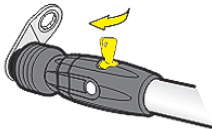

**ATTACH  
SAFETY STRAP!**

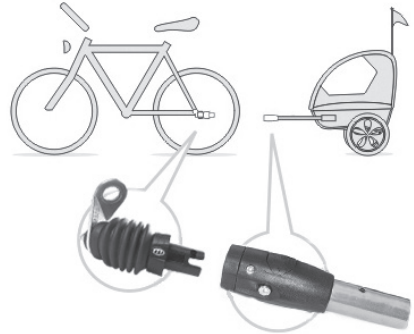
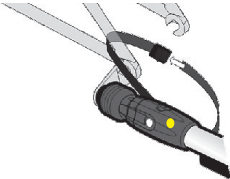

### Attachment:

1. Press the pin on the handle and twist the grip piece anti-clockwise.
2. Push the grip piece and the hitch together. Ensure that the smooth surfaces of the hitch and the connection piece are aligned with one another.
3. Twist the grip piece clockwise until you hear a clear click. Only then is the hitch securely locked into place.
4. In the case of connection pieces with a lock, lock the hitch with the key provided.
5. Place the safety strap around the bike's rear chainstay. Thread the strap through the loop and lock it in place by pushing it together. The strap should have enough play to not impair the trailers ability to change direction.

### Removal:

1. Unfasten the safety strap on the bike frame and unthread it.
2. Press the pin and twist to open.
3. Remove the tow bar from the hitch.



## INSTRUCTIONS DE MONTAGE ET CONSIGNES DE SÉCURITÉ

# Attelage pour vélos - ATTELAGE E&EL&ES

La version E compte parmi les attelages pour vélos les plus vendus du marché.

L'attelage E est fixé à l'essieu sur la patte arrière gauche.

### Montage des attelages « E - EL - ES » sur l'essieu arrière

Sur les essieux pleins, retirez l'écrou de gauche de l'essieu et, éventuellement, la rondelle plate.

Sur les essieux à serrage rapide, ouvrez le dispositif de serrage rapide et retirez-le de l'essieu.

**1.** Enfoncez l'attelage sur l'essieu dans l'ordre illustré dans la figure 1.

Le dispositif de maintien de l'insert polygonal « A » doit pénétrer dans le côté ouvert de la patte.

**2.** Placez la base « B » sur l'insert polygonal. L'articulation doit être alignée à l'horizontale et le bord replié de la plaque de base doit se trouver à la verticale. (2)

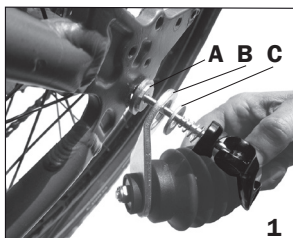

**3.** Placez la rondelle « C » sur le dispositif de serrage rapide et glissez le dispositif de serrage rapide dans l'essieu.

Serrez l'écrou de réglage du dispositif de serrage rapide jusqu'à ce qu'il puisse être serré fermement.

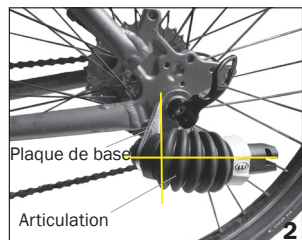

L'ordre de montage est le même en cas de montage sur un essieu plein.

Serrez l'écrou de l'essieu de min. 8 tours !

Ce n'est qu'en serrant le dispositif de serrage rapide ou l'écrou de l'essieu que le polygone est totalement enfoncé dans la plaque de base de l'attelage !



**ATTENTION !** Il n'est pas permis de retirer la rondelle « C » pour disposer d'une filetage suffisamment long ; dans le cas contraire, les inserts polygonaux pourraient glisser. Dans ce cas, la garantie et la responsabilité du fabricant seraient levées pour l'attelage et son fonctionnement !

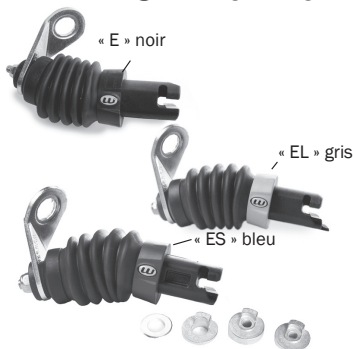

### Contenu de la livraison :

1x Attelage E avec articulation, 1x Rondelle  
3x Inserts polygonaux standard (pour serrage rapide, épaisseur de 2,5 et 5,5 mm et pour essieu plein)

### Aucune insert polygonal ne convient ?

Appelez-nous ou envoyez-nous un e-mail à l'adresse [info@weber-products.de](mailto:info@weber-products.de)

Nous avons également développé quelques solutions spéciales fabriquées à la main, p.ex. pour Shimano, SRAM, les moyeux à changement de vitesse Nexus et les dérailleurs associés à des formes de cadre particulières.

### Données techniques :

**Attelage E :** Poids total admissible : 80 kg

Poids en flèche max. : 6,5 kg

**Attelage EL :** Poids total admissible : 80 kg

Poids en flèche max. : 6,5 kg.

Ne convient pas pour le transport d'enfants ! Transport de charges uniquement !

**Attelage ES :** Poids total admissible : 100 kg

(seulement quand monté sur un axe solide et traversant !)

Poids en flèche max. : 6,5 kg

Ne convient pas pour le transport d'enfants ! Transport de charges uniquement !



Veillez à ce que l'écrou de réglage de dispositif de serrage rapide soit vissé de min. 8 tours ou 8 mm sur l'essieu à serrage rapide ! (Min. 8 tours également pour les essieux pleins !)

En cas de non-respect, il existe un risque d'arrachage et donc de perte de la roue arrière et de l'attelage !

Lorsqu'un dispositif de serrage rapide plus long est requis, celui-ci peut être commandé directement auprès de WEBER, à l'adresse : [www.weber-products.de](http://www.weber-products.de)



Si l'on utilise cet attelage E, il faut qu'une ceinture de réception soit montée au timon! Commander les accessoires sous:

[weber-products.de /shop/de/](http://weber-products.de/shop/de/) Nr: R2.12.400.00

Nous octroyons une garantie de 2 ans aux conditions suivantes à compter de la date d'achat sur les attelages WEBER indiqués au verso :

- Pendant la durée de la garantie, nous réparons à nos frais tous les dommages portés à notre connaissance dans la mesure où il est possible de prouver que ceux-ci sont dus à des défauts de fabrication ou de matériel.
- Les réclamations ne peuvent être traitées que sur présentation d'une copie de la preuve d'achat.
- Les différences liées à la fabrication ne sont pas considérées comme des dommages.
- A notre meilleure convenance, la garantie peut consister en la réparation de toutes les pièces défectueuses ou en leur remplacement par des pièces intactes. Les pièces démontées redeviennent notre propriété.
- Les marchandises renvoyées doivent être emballées de manière à exclure tout endommagement. Les frais de port sont à la charge de l'expéditeur. Nous n'acceptons pas les envois non affranchis.
- Les frais de renvoi des marchandises remplacées ou réparées sont à notre charge. Il ne pourra être fait usage de la garantie en cas d'utilisation inappropriée.
- L'exercice de la garantie n'entraîne aucune prolongation du délai de garantie ou aucune nouvelle période de garantie.
- Le délai de garantie pour les pièces remplacées s'achève à l'échéance du délai de garantie du produit. Sauf mention légale contraire relative à la responsabilité, nous excluons toute prétention dans le cadre d'éventuels dommages consécutifs.

Veuillez vous adresser à votre revendeur ou directement à nous pour toutes questions ! E-mail : [info@weber-products.de](mailto:info@weber-products.de)

**Ce produit ne peut être vendu aux USA et au Canada ! (responsabilité du fabricant)**

### Félicitations !

En achetant cet Attelage robuste et intelligent, vous venez de choisir un produit de qualité allemande, conçu et fabriqué à Eggstätt /Bavière. Pour que votre Attelage remplisse ses fonctions le plus longtemps possible, nous avons compilé quelques points importants que nous vous demandons de lire attentivement avant la première utilisation.



Veuillez noter l'ensemble des consignes de sécurité afin de garantir un fonctionnement parfaitement sûr du système.

Conservez soigneusement le manuel d'utilisation afin de pouvoir le consulter ultérieurement si nécessaire. Votre sécurité, celle de votre enfant et celle des autres usagers peut être mise en danger si vous ne suivez pas ces instructions. Pour toutes questions relatives au montage, à l'entretien ou à l'utilisation, veuillez vous adresser à votre revendeur Weber ou consulter notre site Internet, à l'adresse : [www.weber-products.de](http://www.weber-products.de).

Nous vous souhaitons un bon trajet !

### Symboles utilisés dans le manuel d'utilisation

Symboles utilisés dans cette documentation :



#### Attention !

Risque de destruction ou d'endommagement de l'attelage



#### Remarque !

Informations complémentaires en dehors du manuel d'utilisation



#### Danger !

Danger pour la santé ou la vie du personnel

### Consignes de sécurité :



- Ne prenez la route que lorsque le bouton à ressort est totalement enclenché !
- Veillez à ce que le timon soit correctement monté et fixé au véhicule. Un mauvais montage peut causer la perte de la remorque pendant le trajet et avoir de graves conséquences.
- Enroulez toujours la sangle de sécurité autour du cadre arrière de votre vélo !
- Remorques de vélo pour enfants ne peuvent pas être ajoutées à un EL-couplage ou ES-embayage!

## Utilisation conforme de l'attelage

- Le présent attelage Weber a été conçu pour tirer des remorques d'un poids total admissible de max. 80 kg. (à l'exception des attelages ES homologués pour un poids total de 100 kg)
- Pour des raisons de sécurité, nous conseillons de faire installer l'attelage sur votre vélo par votre revendeur.
- En raison des nombreuses formes de pattes et types de dérailleurs, ces attelages ne conviennent pas pour tous les vélos.
- Des axes à serrage rapide plus longs ou un axe de rechange sont souvent nécessaires. Les V.T.T. très sportifs, tout particulièrement, ainsi que les moyeux à vitesses intégrées modernes requièrent l'utilisation de polygones spéciaux (des rondelles de calage spéciales pour le moyeu) pouvant être achetés directement chez nous ou auprès de votre revendeur.

## Utilisation non conforme de l'attelage

- **Ne convient pas pour les S-Pedelecs ou E-Bikes ! (aucune homologation au-delà de 25 km/h) !**
- Aucun transport de marchandises non fixées ou volumineuses !
- Aucun déplacement dans les escaliers ou sur des bordures hautes !
- Aucune utilisation en dehors des données techniques admissibles (manuel d'instruction) !



## Conditions d'utilisation des attelages à remorque !

- **Pour l'utilisation** : Il est légalement interdit aux personnes de moins de 16 ans de conduire avec une remorque.
- **Pour le vélo** : Le vélo doit être dans un parfait état technique et satisfaire aux exigences actuelles. Demandez toujours à votre revendeur si votre vélo est homologué pour l'utilisation d'une remorque.
- **Pour l'entretien** : Faites régulièrement entretenir votre vélo, l'attelage et votre remorque par des spécialistes et faites contrôler tous les raccords.

## Stationnement avec remorque et attelage

- Ne faites jamais demi-tour sur place avec votre remorque pour vélo.
- L'angle entre votre vélo et la remorque doit toujours être supérieur à 90°, même pendant le stationnement. L'articulation peut se briser en cas de non-respect de cette consigne car elle peut se déformer et casser en cas d'angles réduits.
- Fixez toujours la sangle du timon à un des tubes du cadre de votre vélo. Tendez-la de manière à ce qu'elle ne puisse pas se prendre dans les rayons, d'une part, ou influencer négativement le comportement de conduite du vélo, d'autre part.
- La charge remorquée ne peut pas dépasser 80 kg (ES : 100 kg)

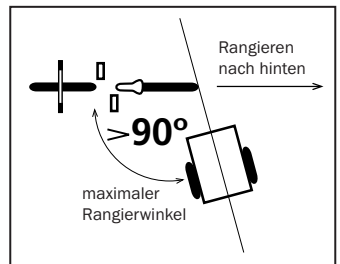

Si vous utilisez un raccord avec serrure, conservez une des deux clés à part et notez le numéro de la clé en cas de perte.

**Marquez le numéro de clé !**

Numéro de clé :

\_\_\_\_\_

### Entretien de l'attelage :

En principe, les pièces de l'attelage ne nécessitent aucun entretien, mais doivent malgré tout être régulièrement nettoyées afin d'éliminer la saleté, le sel et la poussière.  
N'utilisez jamais d'huile pour garantir une meilleure maniabilité ; pulvérisez uniquement un peu de spray à base de silicone ou de Téflon en cas de grippage.

**ENFONCER LE BOUTON & TOURNER ASSEMBLER**

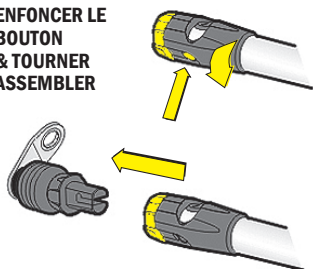

**TOURNER JUSQU'À CE QUE LE BOUTON S'ENCLENCHE...**



**VERROUILLER !**

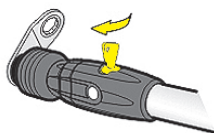

**FIXER LA SANGLE !**

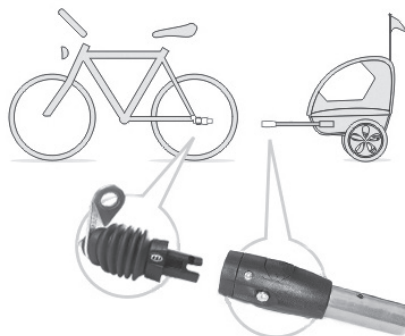
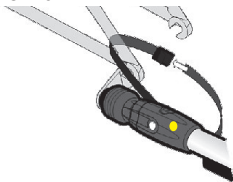

### Accouplement :

1. Enfoncez le bouton de la poignée et tournez la poignée vers la gauche.
2. Assemblez la poignée et l'attelage. Veillez à ce que les surfaces planes de l'attelage et du raccord soient alignées.
3. Tournez la poignée vers la droite jusqu'à entendre un clic. L'attelage est alors verrouillé.
4. Sur les raccords à serrure, verrouillez l'attelage avec la clé fournie.
5. Enroulez la sangle de sécurité autour du cadre arrière du vélo. Faites passer la sangle dans le fermoir et fermez celui-ci. La sangle ne doit pas être trop tendue afin de ne pas influencer le comportement de la remorque.

### Désaccouplement :

1. Ouvrez le fermoir de la sangle et retirez-la.
2. Enfoncez le bouton et tournez la poignée.
3. Retirez le timon de l'attelage.

## MONTAGEHANDLEIDING EN VEILIGHEIDSINSTRUCTIES

# Fietsaanhanger - KOPPELING E&EL&ES

De versie E is één van de meest verkochte fietskoppelingen op de markt.

De koppeling wordt op de as aan het uitvaleinde linksachter gemonteerd.

### Montage van de „E-EL-ES“ op de as van het achterwiel

Bij starre assen verwijdt u de linker asmoer en eventueel de onderlegging.

Bij snelspan-assen moet de snelspanner worden geopend en uit de as worden getrokken.

**1.** Steek de koppeling in die volgorde op de as, zoals in foto 1 wordt weergegeven.

De veiligheidsnok van de polygoon-insert „A“ moet in het open einde van het uitvaleinde grijpen.

**2.** Plaats de basis „B“ op de polygoon-insert. Het scharnierstuk moet horizontaal staan en de buigkant van de basisplaat verticaal staan. (2)

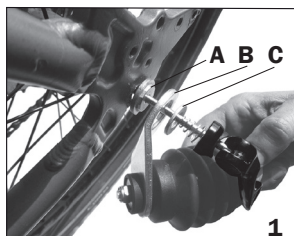

**3.** Steek de ring „C“ op de snelspanner en schuif de snelspanner in de as.

Trek de instelmoer van de snelspanner zover aan, totdat de snelspanner zich zeer vast laat sluiten.

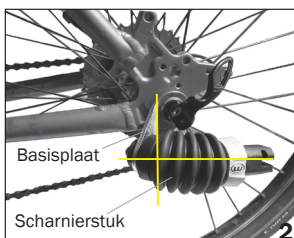

Dezelfde volgorde geldt ook voor montage op een starre as. Draai de asmoer met minimaal 8 omwentelingen stevig aan!

Pas door het aandraaien van de snelspanner resp. de asmoer wordt de polygoon volledig in de basisplaat van de koppeling gedrukt!



### Leveringsomvang:

1x E-koppeling incl. scharnierstuk, 1x ring  
3x standaard polygoon-inserts voor snelspanners met 2,5 mm en 5,5 mm dikte en voor starre as

### Geen enkele polygoon-insert past?

Bel ons dan of schrijf een e-mail: [info@weber-products.de](mailto:info@weber-products.de)  
Wij hebben daarnaast nog enkele met de hand vervaardigde speciale oplossingen ontwikkeld, bijv. voor Shimano, SRAM; Nexus-naafschakeling en voor kettingschakelingen in combinatie met speciale framevormen.

### Technische gegevens:

**E-koppeling:** toegestaan totaalgewicht: 80 kg  
max. steunlast: 6,5 kg

**EL-koppeling:** toegestaan totaalgewicht: 80 kg  
max. steunlast: 6,5 kg.

Geen kindertransport, alleen voor lasttransport!

**ES-koppeling:** toegestaan totaalgewicht: 100 kg  
(alleen bij montage op een massieve en steekas!)  
max. steunlast: 6,5 kg

Geen kindertransport, alleen voor lasttransport!



GEFAHRI

Let er op dat de instelmoer van de snelspanner met minimaal 8 omwentelingen of 8 mm op de snelspanas is opgeschroefd! (Ook bij starre as minimaal 8 omwentelingen)

Bij het niet aanhouden bestaat het gevaar van uitscheuren en daarmee het verlies van het achterwiel en de aanhanger!

Is een langere snelspanner nodig, dan kunnen deze direct via WEBER worden besteld op: [weber-products.de](http://weber-products.de)



GEFAHRI

Bij gebruik van deze E-koppeling moet een vangband met metalen sluiting aan de dissel gemonteerd zijn! Toebehoren kan ook besteld worden onder: [weber-products.de /shop/de/](http://weber-products.de/shop/de/) R2.12.400.00



**LET OP!** Het is niet toegestaan de ring "C" weg te laten, om voldoende schroefdraadlengte te verkrijgen, omdat anders de polygoon-inserts kunnen doorglijden.  
In dit geval vervalt de garantie voor de koppeling en de werking ervan!

Op de aan de ommezijde beschreven WEBER-koppeling bieden wij 2 jaar garantie, vanaf de aankoopdatum, volgens onze volgende voorwaarden:

- Wij verhelpen binnen de garantieperiode alle bij ons gemelde schade op onze kosten, voor zover die schades aantoonbaar zijn terug te voeren op een productie- of materiaalfout.
- Reclamaties worden alleen in behandeling genomen wanneer er bij de reclamatie een kopie van de aankoopfactuur wordt meegeleverd.
- Afwijkingen als gevolg van de productie gelden niet als schades.
- De garantie wordt op een dusdanige manier geboden, dat alle defecte delen naar onze keuze gratis worden gerepareerd of door foutloze onderdelen worden vervangen. Vervangen onderdelen worden ons eigendom.
- De verpakking bij het opsturen van de goederen moet van dien aard zijn, dat een beschadiging is uitgesloten. De vrachtkosten moeten door de verzender worden voldaan. Niet betaalde zendingen worden niet aangenomen.
- De kosten voor het terugzenden van de vervangen of gerepareerde goederen worden door ons gedragen. De garantie is niet geldig ingeval van ondeskundige behandeling.
- Garantie-services leiden niet tot een verlenging van de garantieperiode en ze starten ook geen nieuwe garantieperiode.
- De garantieperiode voor vervangen onderdelen eindigt ook met de garantieperiode voor het hele product. Voor zover de aansprakelijkheid niet wettelijk is voorgeschreven, zijn alle claims voor gevolgschade uitgesloten.

Mocht u nog vragen hebben, neem dan contact op met uw vakhandelaar of direct met ons! E-mail: [info@weber-products.de](mailto:info@weber-products.de)

### Het product wordt niet verkocht in de USA en Canada! (Productaansprakelijkheid)

### Hartelijk gefeliciteerd!

Met de aankoop van deze robuuste en doordachte Koppeling, heeft u gekozen voor een Duits kwaliteitsproduct, dat in Eggstätt/Beieren werd ontwikkeld en geproduceerd. Om er voor te zorgen dat uw Koppeling zo lang mogelijk haar functie kan vervullen, hebben we enkele belangrijke punten voor u op een rijtje gezet, welke u voorafgaande aan het eerste gebruik zorgvuldig doorlezen



Houd a.u.b. alle veiligheidsinstructies aan voor een probleemloos gebruik en een maximale veiligheid.

Bewaart de gebruikshandleiding zorgvuldig, zodat u deze later indien nodig weer kunt raadplegen. Uw veiligheid, die van uw kind en die van verkeersdeelnemers kan gevaar lopen, wanneer u deze aanwijzingen niet opvolgt. Wanneer u vragen heeft over de montage, onderhoud of gebruik, neem dan a.u.b. contact op met uw Weber-vakhandelaar of bezoek ons op het internet op: [www.weber-products.de](http://www.weber-products.de) Wij wensen u een altijd een goede rit!

Gebruikte symbolen in deze documentatie:

### Symbolen in de gebruikshandleiding



#### Let op!

Gevaar voor vernietiging of beschadiging van de koppeling



#### Opmerking!

Extra informatie buiten de gebruikshandleiding



#### Gevaar!

Gevaarlijk punt voor het personeel (dodelijk) letsel.

### Veiligheidsinstructie:



- Rijd uitsluitend met volledig geborgde veerpen!
- Let er op, dat de dissel op het voertuig correct is gemonteerd en geborgd. Elke verkeerde montage kan leiden tot verlies van de aanhanger tijdens het rijden en tot ernstige gevolgen leiden.
- Bevestig altijd de veiligheidsvangband om de achterkant van uw fiets-frame!
- Kind fiets trailers zijn niet toegestaan op een EL-koppeling of ES-koppeling voegen!

## Correct gebruik van de koppeling

- Deze Weber-koppeling is er voor bedoeld, aanhangers met een toegestaan gewicht tot maximaal 80 kg te trekken. (m.u.v. de ES-koppeling = voor 100 kg toegestaan)
- Vanwege veiligheidsredenen adviseren wij u in principe de koppelingen door uw vakhandelaar op uw fiets te laten monteren.
- Vanwege de veelzijdige vormen van uitvaleinden (dropout) en schakelmechanismen, passen onze koppelingen niet zonder meer op alle fietsen.
- Vaak zijn langere snelspanassen of een uitwisselbare as nodig. Met name zeer sportieve mountainbikes en moderne naafschakelingen vragen om speciale polygonen (dit zijn speciaal tegen verdraaiing geborgde ringen voor de fietsnaaf), welke u bij de fietsvakhandel of direct bij ons kunt verkrijgen.

## Niet correct gebruik van de koppeling

- **Niet voor Speed-Pedelecs of elektrische fietsen! (niet toegestaan boven 25 km/h)!**
- Geen transport van niet vastgezette of te grote goederen!
- Niet geschikt voor het rijden op trappen of nemen van hoge stoepranden!
- Geen gebruik buiten de toegestane technische gegevens (Gebruikshandleiding)!



## Gebruik - Vereisten van aanhangerkoppelingen!

- **over de bestuurder:** Voor kinderen onder de 16 jaar is het wettelijk niet toegestaan om met een aanhanger te rijden.
- **over de fiets:** De fiets moet zich in een technisch onberispelijke toestand bevinden en aan de huidige stand der techniek voldoen. Vraag eerst aan uw fietsvakhandelaar, of uw fiets toegestaan is voor gebruik met een aanhanger.
- **over onderhoud:** Laat uw fiets, de koppeling en uw aanhanger regelmatig door vaklieden onderhouden en alle verbindingen controleren.

## Rangieren met de aanhanger en koppeling

- Keer nooit op de plaats om met uw fietsaanhanger-combinatie.
- De hoek tussen fiets en aanhanger moet - ook bij het rangieren - altijd groter zijn dan 90°. Bij het niet aanhouden van deze instructie, beschadigt u het scharnierstuk, omdat dit bij kleine hoeken verbogen wordt en kan breken.
- Bevestig altijd de vangband van de dissel aan het frame van uw fiets. Span deze zo, dat deze niet in de spaken kan belanden, maar de vangband mag ook het rijgedrag niet negatief beïnvloeden.
- De aanhangerlast bedraagt max. 80 kg (ES 100 kg)

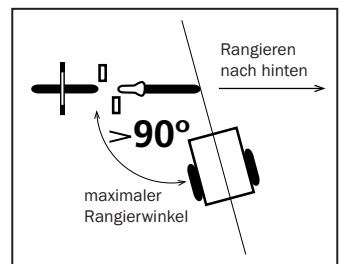

Wanneer u een aansluitstuk met slot heeft gekocht, bewaar dan a.u.b. de beide meegeleverde sleutels apart, en noteer het sleutelnummer voor het geval u een sleutel zou kwijt raken.

## Sleutelnummer noteren!

Sleutelnummer: \_\_\_\_\_

### Onderhoud van de koppeling:

In principe zijn de onderdelen verregaand onderhoudsvrij, maar moeten echter wel regelmatig worden ontdaan van vuil, zout en stof. Gebruik nooit olie voor een lichtere bedienbaarheid, uitsluitend een beetje siliconen of teflonspray bij niet soepel lopen.

**PIN INDRUKKEN-  
OPEN DRAAIEN..  
INELKAAR  
STEKEN..**

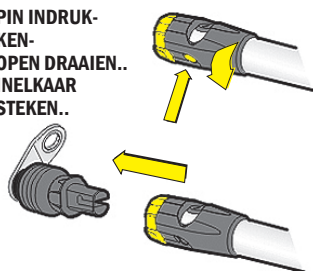

**VASTDRAAIEN TOT  
DE PIN INKLIKT...**

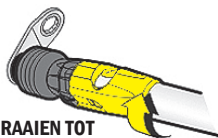

**BLOKKEREN!**

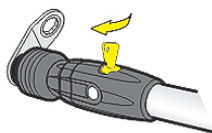

**VANGBAND  
AANBRENGEN!**

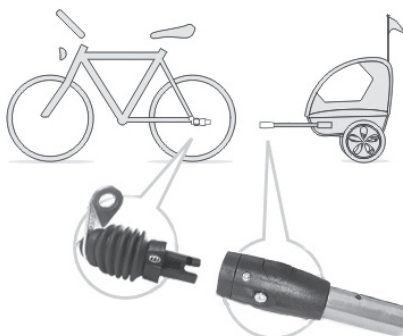
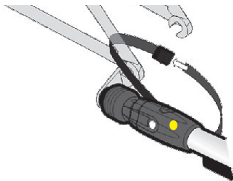

### Aankoppelen:

1. Pin op de greep indrukken en greep naar links draaien.
2. Steek de greep op de koppeling. Let er op dat de vlakke vlakken van de koppeling en het aansluitstuk met elkaar zijn uitgelijnd.
3. Draai de greep naar rechts tot een duidelijke klik hoorbaar is. Alleen dan is de koppeling veilig geborgd.
4. Bij aansluitstukken met een slot, sluit u met de meegeleverde sleutel de koppeling af.
5. Leg de veiligheidsvangband om de achterkant van het fietsframe. Voer de vangband door de sluiting en sluit deze door aandrukken. Daarbij moet de band voldoende speling hebben om het stuurgedrag van de aanhanger niet te beïnvloeden.

### Loskoppelen:

1. De vangband aan het fietsframe openen en er uit halen
2. Pin indrukken en opendraaien
3. Dissel uit de koppeling trekken



## INSTRUCCIONES DE MONTAJE E INDICACIONES DE SEGURIDAD

# Enganche de bicicleta - ENGANCHE E&EL&ES

La versión E está entre los enganches de bicicleta más vendidos del mercado.  
El enganche E se fija en el eje de la puntera trasera izquierda.

### Montaje del „E- EL- ES „ en el eje de la rueda trasera

En los ejes sólidos, quite la tuerca izquierda del eje y la arandela, si procede.

En los ejes de cierre rápido, el cierre se debe abrir y quitar del eje.

**1.** Inserte el enganche sobre el eje, en el orden que se muestra en la imagen 1.

El saliente de seguridad de la pieza poligonal „A“ debe agarrar el lado abierto de la puntera.

**2.** Coloque la base „B“ sobre la pieza poligonal. La pieza articulada debe estar en posición horizontal y el borde doblado de la placa base, en posición vertical. (2)

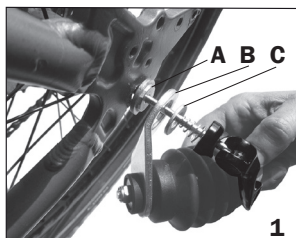

**3.** Inserte la arandela „C“ en el cierre rápido y deslícelo en el eje.

Apriete la tuerca de ajuste del cierre rápido hasta que este quede bien firme al cerrarse.

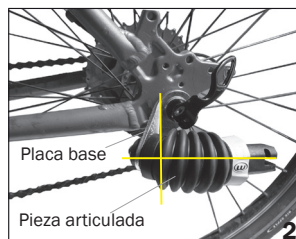

En el montaje de un eje sólido se sigue el mismo orden.

¡Ajuste firmemente la tuerca del eje realizando al menos 8 vueltas!



Recién cuando se haya ajustado firmemente el cierre rápido, o bien la tuerca del eje, el polígono estará completamente insertado en la placa base del enganche.



**¡ATENCIÓN!** No está permitido eliminar la arandela „C“ para disponer de un tamaño de rosca mayor ya que las piezas poligonales podrían patinar.  
De hacerlo, se extinguirá la garantía sobre el enganche y su funcionamiento.



### Volumen de suministro:

1 enganche E incluyendo pieza articulada, 1 arandela  
3 piezas poligonales estándar para cierre rápido de 2,5 mm y 5,5 mm de grosor y para eje sólido

### ¿Ninguna pieza poligonal es adecuada?

¡Llámenos o escribanos a nuestro correo electrónico: info@weber-products.de  
Hemos desarrollado otras soluciones especiales a mano, por ej. para cambios de buje Shimano, SRAM y NEXUS y para cambios de piñón combinados con formas de cuadro especiales.

### Especificaciones técnicas

**Enganche E:** peso total autorizado: 80 kg  
máx. carga de apoyo: 6,5 kg

**Enganche EL:** peso total autorizado: 80 kg  
máx. carga de apoyo: 6,5 kg,

¡No apto para transportar niños, solo para transporte de cargas!

**Enganche ES:** peso total autorizado: 100 kg  
máx. carga de apoyo: 6,5 kg

¡solo cuando está montado en un eje sólido y pasante!  
¡No apto para transportar niños, solo para transporte de cargas!



GEFAHRI

Asegúrese de que la tuerca de ajuste del cierre rápido esté enroscada al menos con 8 vueltas u 8 mm en el eje de cierre rápido. (En ejes sólidos, también al menos con 8 vueltas.)  
En caso contrario, se corre riesgo de que se rompa el filete ocasionando la pérdida de la rueda trasera y del remolque.

Si precisa un cierre rápido más largo, puede solicitarlo directamente a WEBER en weber-products.de



GEFAHRI

Cuando se utiliza este enganche E, en la lanza debe haber un cinturón de seguridad con broche metálico montado.  
El accesorio también puede pedirse en: weber-products.de /shop/de/ R2.12.400.00

El enganche WEBER descrito al dorso cuenta con 2 años de garantía a partir de la fecha de compra conforme a las siguientes condiciones:

- Dentro del periodo de garantía repararemos a nuestras expensas toda falla que nos sea informada, siempre que la falla sea atribuible a un defecto de fábrica o del material.
- Solo se procesarán los reclamos que lleven la copia de la factura junto con el producto reclamado.
- Las divergencias relacionadas con la producción no se consideran fallas.
- La aplicación de la garantía tendrá efecto sobre todas las piezas defectuosas que se repararán sin costo o se reemplazarán por piezas en buen estado. Las piezas reemplazadas pasan a ser de nuestra propiedad.
- Para el envío, el producto debe embalarse de modo tal que no pueda sufrir daños. El coste de envío debe ser pagado por el remitente. No se recibirán envíos a porte debido.
- Los costes del envío de devolución del producto reemplazado o reparado serán asumidos por la empresa. La aplicación de la garantía no es aplicable para casos de uso incorrecto.
- La aplicación de la garantía no origina una extensión del plazo de la garantía ni hace correr un nuevo plazo de garantía.
- El plazo de garantía de las piezas de recambio finaliza junto con el plazo de garantía del producto completo. Siempre que la garantía no esté fijada por ley, se excluyen todos los reclamos, incluso por daños de tracto sucesivo.

Si tiene alguna duda, póngase en contacto con su vendedor o directamente con nosotros. Correo electrónico: info@weber-products.de

**¡El producto no puede venderse en los EE.UU. ni en Canadá! (Responsabilidad sobre el producto)**

### ¡Felicidades!

Con la compra de este Enganche ha adquirido un producto de calidad alemana desarrollado y fabricado en Eggstätt/Baviera. Para que su Enganche pueda cumplir su función durante mucho tiempo, hemos recopilado algunos puntos importantes que debería leer cuidadosamente antes de utilizarlo por primera vez.



Tenga en cuenta todas las indicaciones de seguridad para lograr un uso perfecto y una máxima seguridad.

Conserve el manual de instrucciones para poder recurrir a él en caso de necesitarlo. Su seguridad, la de su hijo y la de los demás vehículos podría verse afectada si no respeta las instrucciones. Si tiene dudas sobre el montaje, el mantenimiento o el uso, póngase en contacto con su vendedor o visítenos en Internet en: [www.weber-products.de](http://www.weber-products.de)

¡Que disfrute de los paseos!

### Símbolos del manual de uso

Símbolos utilizados en esta documentación:



#### ¡Atención!

Existe riesgo de destrucción o de daños en el enganche



#### ¡Advertencia!

Existe información adicional fuera del manual de uso.



#### ¡Peligro!

Sitio peligroso para la vida e integridad del personal.

### Indicaciones de seguridad:



- ¡Circule únicamente con el pasador completamente encastrado!
- Cerciórese de que la lanza esté correctamente montada y asegurada en el vehículo. Todo montaje incorrecto puede ocasionar la pérdida del remolque durante la marcha produciendo serias consecuencias.
- ¡Coloque siempre la correa de sujeción de seguridad alrededor de la vaina inferior del cuadro de la bicicleta !
- Remolques de bicicleta infantil no ser anexados a un EL-acoplamiento o ES-embrague!

## Uso correcto del enganche

- Este enganche Weber está destinado a arrastrar remolques con un peso total autorizado de hasta 80 kg. (a excepción del enganche ES = autorizado para 100 kg)
- Por motivos de seguridad, le recomendamos hacer montar los enganches en la bicicleta por su vendedor.
- Por la gran variedad de formas de punteras de bicicletas y de modelos de cambios, nuestros enganches no se adaptan a todas las bicicletas.
- Frecuentemente se precisan ejes de desmontaje rápido más largos o un eje intercambiable. Principalmente las bicicletas de montaña muy deportivas y los cambios de buje modernos requieren polígonos especiales (arandelas especiales protegidas contra torsión para el buje de la bicicleta) que puede adquirir en su tienda especializada o directamente en nuestra empresa.

## Nicht bestimmungsgemäße Verwendung der Kupplung

- **¡No es apto para S-Pedelecs o bicicletas eléctricas! ¡No se autoriza para más de 25 km/h!**
- No es apto para transportar mercancías sin asegurar o muy grandes.
- No atravesar escaleras ni bordillos.
- No emplear fuera de los rangos permitidos en las especificaciones técnicas (manual de instrucciones).



## Condiciones de uso de enganches de remolque

- **Sobre el conductor:** Los niños menores de 16 años tienen prohibido por ley manejar remolques.
- **Sobre la bicicleta:** La bicicleta debe estar en perfectas condiciones técnicas y deben ser acordes con el estándar técnico actual. Consulte siempre al fabricante de la bicicleta si su bicicleta está autorizada para utilizar remolques.
- **Sobre el mantenimiento:** Haga realizar regularmente el mantenimiento de su bicicleta, del enganche y de su remolque por parte de un especialista y haga comprobar todas las uniones.

## Maniobra con remolque y enganche

- Nunca se dé vuelta en el lugar con su remolque de bicicleta.
- El ángulo entre la bicicleta y el remolque siempre debe ser mayor a 90°, incluso al maniobrar. Si no respeta esta indicación, estropeará la pieza de articulación ya que con ángulos menores esta se deforma y puede quebrarse.
- Fije siempre la correa de sujeción de la lanza a un tubo inferior del cuadro de su bicicleta. Ténsela de modo que no pueda llegar a los rayos ni pueda interferir en el comportamiento en marcha.
- La carga remolcada máx. es de 80 kg (ES 100 kg)

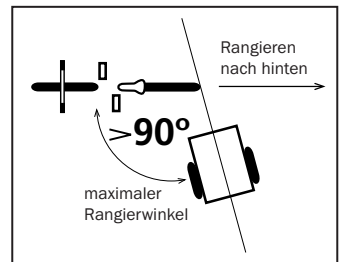

Si ha adquirido una pieza de empalme con cerradura, guarde una de las llaves suministradas en forma separada y apunte el número de la llave por si la pierde.

**¡Recordar el número de la llave!**

Número de la llave: \_\_\_\_\_

**Mantenimiento del enganche:** En principio, las piezas no requieren mantenimiento aunque se debe quitar la suciedad, la sal y el polvo con frecuencia. Nunca utilice aceite para lograr un manejo más sencillo; en caso de dureza utilice únicamente aerosol de silicona o con teflón.

**PRESIONAR EL PASADOR - DESENROSCAR.. INSERTAR..**

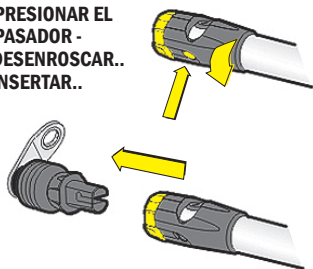

**GIRAR HASTA QUE EL PASADOR ENCASTRE...**

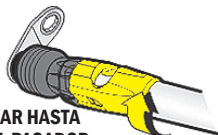

**Click!**

**¡BLOQUEAR!**

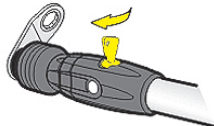

**¡COLOCAR CORREA DE SUJECIÓN!**

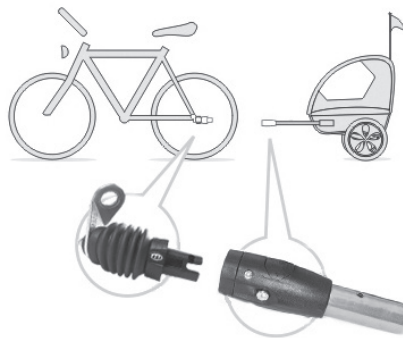

### Acoplar:

1. Presionar el pasador de la empuñadura y girar la empuñadura hacia la izquierda.
2. Conecte la empuñadura y el enganche. Cerciñese de que las superficies planas del enganche y de la pieza de empalme estén enfrentadas.
3. Gire la empuñadura a la derecha hasta que escuche un "clic". Recién en ese momento el enganche estará bloqueado con seguridad.
4. En las piezas de empalme con cerradura, cierre el enganche con la llave suministrada.
5. Coloque la correa de sujeción de seguridad alrededor del tirante de la vaina inferior de la bicicleta. Inserte la correa de seguridad en la hebilla y ciérrela ejerciendo presión. La correa debe tener suficiente juego como para no interferir en las maniobras del remolque.

### Desacoplar:

1. Abrir la correa de sujeción situada en el cuadro de la bicicleta y quitarla.
2. Presionar y desenroscar el pasador.
3. Extraer la lanza del enganche.